

GB Instruction for use
NO Bruksanvisning

POWERTEX Lever Hoist PLH-S2



User Manual



POWERTEX Lever Hoist PLH-S2 0,25 – 9 ton Instruction for use (GB) (Original instructions)

Read through these user instructions before using the lever hoist. Improper operation may lead to hazardous situations.

General safety provisions

- Only to be used by trained operator.
- Do not use in explosive or corrosive environment.
- Temperature range: -10°C up to +50°C.
- Check the function of the lever hoist before use. See “Daily checks” on page 4.
- Do not exceed the maximum load.
- Full function of the brake system can only be secured at a minimum load of 30 kg for capacities (WLL) up to 1 ton, and for capacities (WLL) above 1 ton, the minimum load to be greater than 3% of the rated capacity (WLL).
- Handle the lever hoist with care. Do not throw the hoist about or let it fall to the ground.
- Do not use the lever hoist for welding work where it is exposed to welding spatter or current.
- The lever hoist block must not be used for lifting persons.

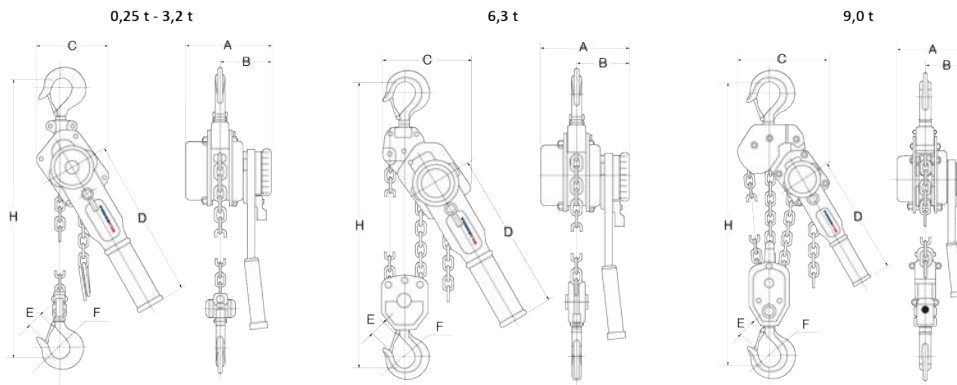

Fig. 1 dimensioned sketch

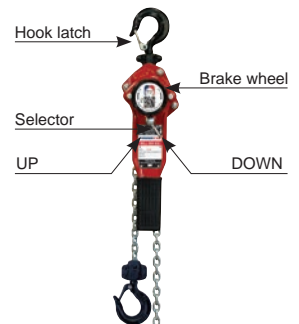

Fig. 2 Description

Data

Model	WLL ton	Hand force max. (kg)	Load chain (mm)	Number of falls	Weight* (kg)
PLH-S2/250KG	0,25	28,2	4,0 x 12,0	1	2,7
PLH-S2/500KG	0,5	24,8	5,0 x 15,0	1	5,2
PLH-S2/800KG	0,8	26,5	5,6 x 17,0	1	6,6
PLH-S2/1600KG	1,6	29,5	7,1 x 21,0	1	11,0
PLH-S2/3200KG	3,2	33,5	10,0 x 28,0	1	19,9
PLH-S2/6300KG	6,3	37,0	10,0 x 28,0	2	24,6
PLH-S2/9000KG	9	42,0	10,0 x 28,0	3	50,0
PLH-S2OLP/500KG	0,5	24,8	5,0 x 15,0	1	5,2
PLH-S2OLP/800KG	0,8	26,5	5,6 x 17,0	1	6,6
PLH-S2OLP/1600KG	1,6	29,5	7,1 x 21,0	1	11,0
PLH-S2OLP/3200KG	3,2	33,5	10,0 x 28,0	1	19,9
PLH-S2OLP/6300KG	6,3	37,0	10,0 x 28,0	2	24,6
PLH-S2OLP/9000KG	9	42,0	10,0 x 28,0	3	50,0

OLP = Overload Protection. * Weight for hoist with 1,5 m lift.

Dimensions

WLL ton	A (mm)	B (mm)	C (mm)	D (mm)	E (mm)	F (mm)	H min. (mm)
0,25	100	70	86	163	20	31	235
0,5	150	90	118	253	22	32	310
0,8	158	98	132	273	26	36	340
1,6	185	111	145	378	29	43	400
3,2	212	124	198	418	37	50	520
6,3	212	124	230	418	43	53	640
9	212	124	338	418	44	67	730

Safety factor: 4:1.

Dynamic test coefficient: WLL x 1,5.

Generally according to EN 13157.

Function

The load hook is raised or lowered by operating the lever handle.
The load will remain where it is when the lever handle is released because of the effective reaction brake.
Max hand force need to be respected to avoid overloading of the hoist.

The Over Load Protection (OLP) versions are additionally equipped with an overload protection device that will limit the force that can be applied using the ratchet handle.

If the OLP device is activated the lever handle will rotate but the hoist will not continue to lift, only lowering is possible.

The overload protection device is adjusted in the factory to approx. 1,3 x WLL and the device normally don't need to be adjusted

Pulling through the unloaded chain (see Fig. 2)

Make sure the chain is unloaded and set the selector to neutral position (N). Pull the chain through by hand to the desired position.



Warning! If the selector is in position UP or DOWN when the chain is pulled, the lever may rotate like a propeller, which could be dangerous.



Warning! If the lever hoist is used on a load which is too light, the brake function will not engage. The load must be at least 3% of maximum load. For example a minimum load of 30 kg is necessary to engage the brake on a 1 tonne hoist. For lightloads choose a smaller lever hoist.

If it proves impossible to pull the chain through despite the selector being in neutral, it may be necessary to release the brake first, by turning the brake wheel anti-clockwise. If this does not help, set the selector to position DOWN, load the chain slightly and jerk the lever in clockwise direction. Then try again without load but with the selector in neutral.

Suspension of lever hoist

Make sure the hoist is suspended from an eye, shackle or similar with sufficient bearing capacity. With the chain tightened, both hooks must be in line (Fig. 3a).



NB! Neither hoist, hooks nor chain may be subjected to bending stresses (Figs. 3b and c and Fig. 4).

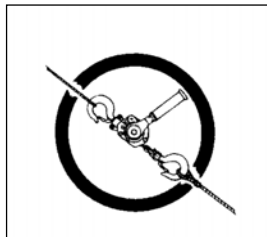

Fig 3 a

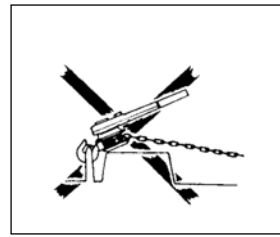

Fig 3 b

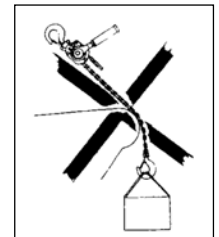

Fig 3 c

Attachment of loads

Check the equipment well before use. Improper attachment of loads can be highly dangerous (see Figs. 4 a–e).



Only use straps and slings of sufficient load capacity. Make sure the load is not anchored to the floor/ground or is otherwise fixed before making the lift.

Lifting/pulling

With the selector in position UP, operate the lever to tighten the chain. Check for safety before lifting the load to the desired position. If the load is too light to be lifted, hold onto the brake wheel so you hear the snapping sound. You will then be able to lift the load with just one hand. If the lever is released while lifting, the load will be held in its current position by the reaction brake. The lever hoist can also be used for pulling and fixing loads.



Fig 4 a

The sling is applying load to the hook tip!

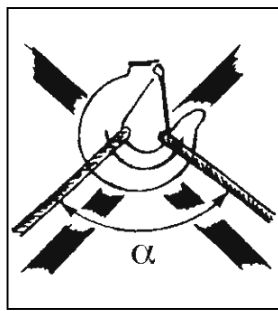

Fig 4 b

Excessive top angle on sling!
 α max. 60°

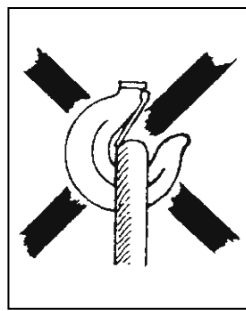

Fig 4 c

Hook latch obstructed!

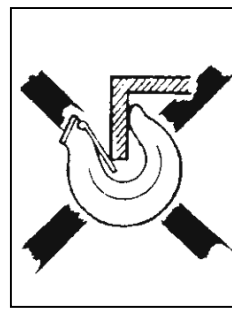

Fig 4 d

Hook tip subject to additional bending stress!

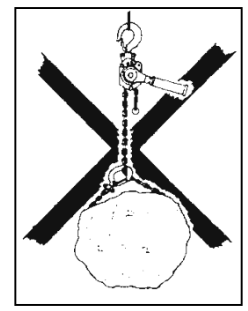

Fig 4 e

Load chain must not be used as a sling!

Further safety precautions

- Never lengthen the lifting lever with a pipe or similar. Use only hand power on the lever. If the load seems too heavy, use a bigger lever hoist or reduce the load.
- Make sure no-one stands beneath a hanging load.
- Do not raise or lower so far that the load hook or the stop eye hits the block housing.
- Do not set the selector to neutral under load.
- The block must not be subjected to dynamic stresses, for example where a load connected to the block is launched from a height.
- Do not leave a block with a suspended load unattended.

Lowering

With the selector in DOWN position, operate the lever to lower the load. Wait until the chain has been completely freed of load before moving the selector to Neutral (N) to rapidly pull out the chain. (See "Pulling through the unloaded chain").

Warning: Do not overload the brake by prolonged lowering. It may cause brake function to fail.

Multiple lifting

Multiple lifting presents special risks. This is when two or perhaps more hoists are used simultaneously for the same load. Danger to persons and material damage can arise due to dynamic stresses and uneven load distribution causing individual hoists to become overloaded. A competent person with experience in multiple lifting must therefore supervise this type of lifting tasks.

The total weight of the target object and its load distribution must be known or calculated.

For a variety of reasons, the centre of gravity can be difficult to determine, and thus so will the distribution of the load each hoist must bear. In cases where heavy, bulky loads must be handled and it is not possible to estimate all factors correctly, the max working load limit (WLL) of each hoist must be reduced by at least 25%.

Daily checks

After every working day on which the lever hoist has been used, the following should be checked:

- Is the lever hoist deformed or otherwise damaged? Are any parts missing?
- Is any deformation or other damage visible on the suspension device (eye, shackle, bolt or similar)?
- Are the hooks intact or have any hooks opened? Are the hook latches correct and functional?
- The selector must work without problems.
- Wipe down the lever hoist and oil the chain as required.
- The chain must be undamaged, i.e. no signs of wear and no deformed or otherwise damaged links.
- The chain must not be kinked or twisted. With 2-fall lever hoists (6,3 t), there is a risk of the chain twisting if the bottom hook assembly ends up looped through the chain sling – usually during refitting or moving the hoist between work stations. See Fig 5.
- The chain stop must free of deformation or other damage.
- The brake function must be intact.

In the event of faults or failures, the hoist must be repaired and carefully checked by a specialist before reuse.

Continuous maintenance - lubrication

Oil the hook latches and bearings. Grease the pawl and ratchet and also the gear. Lubrication must be sparingly and carefully applied so no grease gets on the brake disk. Oil the chain for longer life.

Periodic checks

Periodic checks are normally carried out yearly to detect and remedy any faults. If required (e.g. high frequency of use), more frequent checks may be carried out. See "Checklist for periodic checks". Measure hooks and chain to detect any changes in shape.

Hook checks (see fig 6 and Table 2)

Opening dimension E on the hooks is important. A hook with too large a maximum dimension has been exposed to overloading or overheating. It therefore does not have the necessary load capacity. The hooks may also have been exposed to long-term wear (dimension K).

Hooks must be discarded and replaced if:

- the maximum E value is exceeded (according to Table 2)
 - the minimum K value falls short (according to Table 2)
 - the hook is cracked, deformed or otherwise damaged.
- Defective hooks must be replaced before using the lever hoist again!

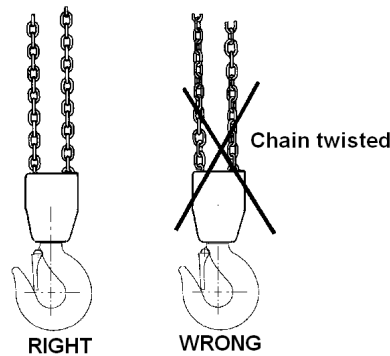

Fig. 5 The chain must not be twisted

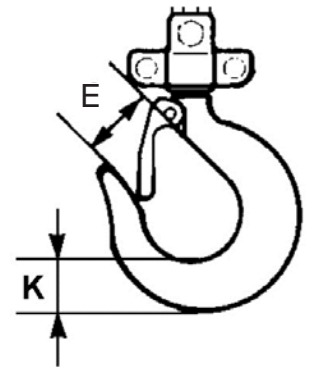

Fig. 6 Load hook

Table 2 Hook dimensions

Max. load tonnes	0,25	0,5	0,8	1,6	3,2	6,3	9
Model	PLH-S2	PLH-S2	PLH-S2	PLH-S2	PLH-S2	PLH-S2	PLH-S2
Dimension E nominal mm	24	25,5	30	33	41,5	47	55
Dimension E max. mm	26,4	28,0	33	36,3	45,6	51,7	60,5
Dimension K nominal mm	15	19	25	29	39	44,5	62
Dimension K min mm	13,5	17,1	22,5	26	35,1	40,0	55,8

Check measurement of chain (See Fig. 7 and table 3)

Inspect the chain over its whole length to detect any deformed or otherwise damaged links. Make a check measurement of suspect links. Measure the worn areas Also, every 300 mm (normally), take check measurements of the internal length of 5 links (pitch dimension 5xP according to Table 3).

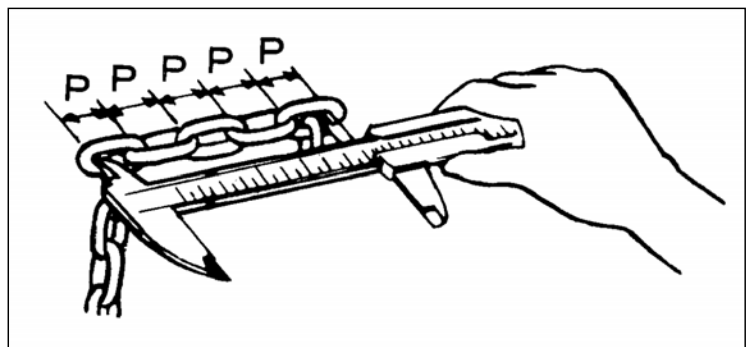

Fig 7 Checking chain dimension

Table 3 Chain dimensions

Max. load tonnes	0,25	0,5	0,8	1,6	3,2	6,3	9
Model	PLH-S2	PLH-S2	PLH-S2	PLH-S2	PLH-S2	PLH-S2	PLH-S2
Link diameter nominal mm	4,0	5,0	5,6	7,1	10,0	10,0	10,0
Link diameter min. mm	3,6	4,5	5,0	6,4	9,0	9,0	9,0
Pitch dimension (5xP) nominal mm	60,0	75,0	85,0	105,0	140,0	140,0	140,0
Pitch dimension (5xP) max. mm	61,8	77,2	92,7	108,1	144,2	144,2	144,2

The chain must be discarded and replaced if:

- cracks are detected on any link
- any link is deformed or otherwise damaged
- The minimum value of any link's diameter falls short
- the maximum value of the pitch dimension is exceeded at any point
- the chain is damaged by overheating or has been affected by weld splatter

Chains must **not** be repaired – they must be replaced by a new original chain. If it is desired to lengthen the chain, it must be replaced by a new and longer chain.

Replacement of the chain shall be performed professionally by an authorized repairer and the chain must meet the requirements stated in the standard EN 818-7, Grade T from the following manufacturers: Chaineries Limousines, Pewag, Thiele or Rud.

Repairs

The lever hoist must not be modified. Repairs must be carried out by specialists. Damaged parts must only be replaced with original Powertex parts. Order them through your dealer.

EC Declaration of conformity

SCM Citra OY

Asessorinkatu 3-7

20780 Kaarina, Finland

www.powertex-products.com

hereby declares that the POWERTEX product as described above is in compliance with EC Machinery Directive 2006/42/EC & EN 13157.

UK Declaration of conformity

SCM Citra OY

Asessorinkatu 3-7

20780 Kaarina, Finland

www.powertex-products.com

hereby declares that the POWERTEX product as described above is in compliance with the Supply of Machinery (Safety) Regulations 2008 & BS EN 13157.

Checklist for periodic checks (normally yearly – more frequently if necessary)

Daily	Yearly	Inspection items	Inspection method	Note
Labels				
X	X	Rating plate	Visual	If the plate is hard to read - replace it
Function				
X	X	Raising and lowering function	Test without load	A low snapping noise should be audible
-	X	Raising and lowering function	Test with 125% of rated load over a distance of min. 300 mm.	The lever runs easily. Load chain sprocket and chain work well together Brake works. The chain does not twist or tangle Hand pulling on the lever feels even
X	X	Selector	Operation	Easy to reset
X	X	Pulling through	Operation	Function
Hooks				
X -	- X	Hook opening	Visual Measurement	Looks normal See Fig. 6 and Table 2
X	X	Deformation	Visual	No visible deformation
X	X	Hook bearing	Visual	No abnormal play
X -	- X	Wear, cracks, deformation and corrosion	Visual Measurement	No visible damage See Fig. 6 and Table 2
X	X	Hook latches	Visual	Works, spring undamaged
Chain				
X -	- X	Pitch	Visual Measurement	Looks normal. Measure in case of doubt. See Fig. 7 and Table 3
X -	- X	Wear	Visual Measurement	Looks problem-free. Measure in case of doubt. See Fig. 7 and Table 3
X	X	Deformation	Visual	No deformation. Measure in case of doubt.
X	X	Cracks etc.	Visual	No cracks
X	X	Rust	Visual	No rust
Housing				
X	X	Housing	Visual	No deformation and no rust
-	X	Operating lever	Visual	No deformation
-	X	Load chain sprocket	Visual after dismantling	No serious wear or cracks. No fractures or deformation
-	X	Bearings	Visual, testing	No damage, smooth running
-	X	Gears	Visual after dismantling	No serious wear or fractures
X	X	Chain stop	Visual	Must be free of deformation
Screws				
X	X	Screws, nuts, rivets, cotters etc.	Visual	Must not be missing. Tighten loose items. Replace as necessary
Brake				
-	X	Brake disk	Visual	Replace if worn
-	X	Brake screw	Visual	No serious wear
-	X	Pawl and ratchet	Visual	Replace worn parts. Carefully lubricate with grease.

POWERTEX jekketalje PLH-S2 0,25 – 9 tonn

Bruksanvisning (NO)

Les gjennom denne bruksanvisningen før du begynner å bruke jekketaljen. Feil bruk kan være farlig!

Generelle sikkerhetsanvisninger

- Brukes kun av trente operatører
- Ikke bruk i eksplosjonsfarlige eller korrosive miljøer.
- Temperaturområde: -10°C opp til +50°C.
- Kontroller at jekketaljen fungerer som den skal før bruk. Se "Daglig kontroll" på side 9.
- Belast aldri med mer enn maksimalen.
- Full funksjon for bremsesystemet kan bare sikres ved en minstelast på 30 kg for en kapasitet (WLL, maksimal arbeidslast) på opptil ett tonn. For kapasitet (WLL) over 1 tonn skal minstelasten være større enn 3% av nominell kapasitet (WLL).
- Håndter jekketaljen varsomt. Ikke kast eller slep taljen.
- Ikke bruk jekketaljen under sveisearbeid slik at den blir utsatt for sveisesprut eller sveisestrøm.
- Jekketaljen må ikke brukes til personløft.

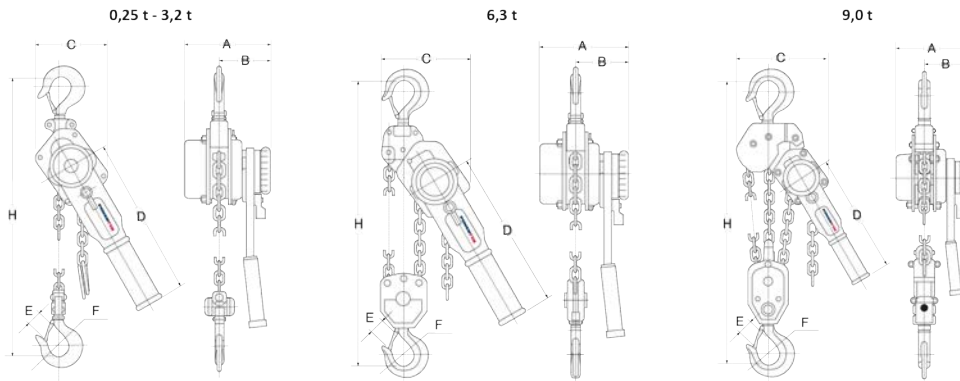

Fig 1 Målskisse

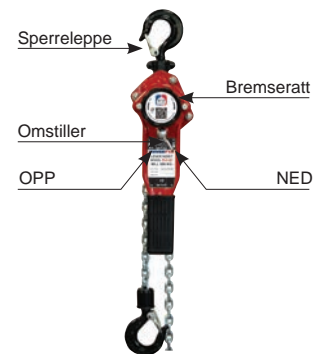

Fig 2

Tekniske data Tabell 1 (Se fig 1 Målskisse)

Modell	WLL tonn	Største anvendte kraft fra operatør (kg)	Lastkjetting (mm)	Antall skjæringer	Vekt* (kg)
PLH-S2/250KG	0,25	28,2	4,0 x 12,0	1	2,7
PLH-S2/500KG	0,5	24,8	5,0 x 15,0	1	5,2
PLH-S2/800KG	0,8	26,5	5,6 x 17,0	1	6,6
PLH-S2/1600KG	1,6	29,5	7,1 x 21,0	1	11,0
PLH-S2/3200KG	3,2	33,5	10,0 x 28,0	1	19,9
PLH-S2/6300KG	6,3	37,0	10,0 x 28,0	2	24,6
PLH-S2/9000KG	9	42,0	10,0 x 28,0	3	50,0
PLH-S2OLP/500KG	0,5	24,8	5,0 x 15,0	1	5,2
PLH-S2OLP/800KG	0,8	26,5	5,6 x 17,0	1	6,6
PLH-S2OLP/1600KG	1,6	29,5	7,1 x 21,0	1	11,0
PLH-S2OLP/3200KG	3,2	33,5	10,0 x 28,0	1	19,9
PLH-S2OLP/6300KG	6,3	37,0	10,0 x 28,0	2	24,6
PLH-S2OLP/9000KG	9	42,0	10,0 x 28,0	3	50,0

OLP = Overlastbegrenser. * Vekt for talje med 1,5 m løftehøyde.

Dimensjoner

WLL tonn	A (mm)	B (mm)	C (mm)	D (mm)	E (mm)	F (mm)	H min. (mm)
0,25	100	70	86	163	20	31	235
0,5	150	90	118	253	22	32	310
0,8	158	98	132	273	26	36	340
1,6	185	111	145	378	29	43	400
3,2	212	124	198	418	37	50	520
6,3	212	124	230	418	43	53	640
9	212	124	338	418	44	67	730

Sikkerhetsfaktor: 4:1.

Dynamisk prøvingsfaktor: WLL x 1,5.

Generelt i henhold til EN 13157.

Funksjon

Lastekroken heves og senkes ved å jekke på håndtaket.

Lastekroken vil bli værende i samme høyde når man slipper håndtaket pga. den effektive bremsen.

Maks tillatt håndkraft må overholdes for å unngå at taljen blir overbelastet.

Utgavene med overlastbegrenser (OLP) er i tillegg utstyrt med en innretning som begrenser belastningen som kan påføres med håndtaket. Dersom overlastbegrenseren slår inn, så kan håndtaket fortsatt roteres, men lasten kan ikke heves, og det vil bare være mulig å senke lasten. Overlastbegrenseren har blitt justert i fabrikk til ca. 1,3 x WLL, og den trengs vanligvis ikke å bli etterjustert.

Dra gjennom ubelastet kjetting (se fig 2)

Sørg for at kjettingen er ubelastet, og sett omstilleren i fri (N). Dra gjennom kjettingen for hånd til ønsket stilling.



Advarsel! Hvis omstilleren er i stilling OPP eller NED og du drar i kjettingen, kan spaken rotere som en propell og det kan oppstå fare.



Advarsel! Hvis jekketaljen brukes til en for lett last, aktiveres ikke bremsefunksjonen. Minst 3% av makslasten kreves. For eksempel kreves det minst 30 kg last for at bremsen på 1-tonnstaljen skal aktiveres. Ved lette laster velges en mindre jekketalje.

Hvis det ikke går an å dra gjennom kjettingen til tross for at omstilleren står i fri, kan det hende at bremsen først må løsnes ved at bremserattet vris moturs. Hvis dette ikke hjelper, settes omstilleren i stilling NED, kjettingen belastes noe og spaken gis en dytt moturs. Gjør deretter et nytt forsøk uten last med omstilleren i fri.

Opphenging av jekketaljen

Sørg for at taljen henges opp i forankringsring, sjakkell eller lignende med tilstrekkelig bæreevne. Når kjettingen er strammet opp, skal begge krokene stå på linje med hverandre (fig. 3 a).



OBS! Talje, kroker og kjetting må ikke utsettes for bøyningsspåkjenning (fig. 3 b og c samt 4).

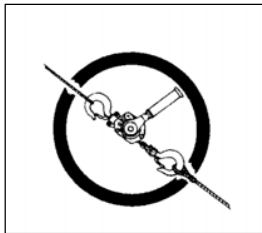

Fig 3 a

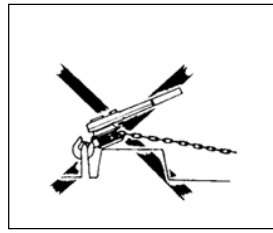

Fig 3 b

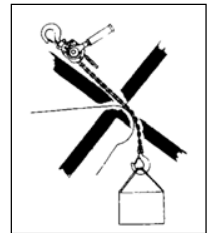

Fig 3 c

Lasttilkobling

Kontroller utstyret i god tid før bruk. Feilaktig lasttilkobling kan være svært farlig (se fig. 4 a–e).



Bruk kun stropper og slynger med tilstrekkelig bæreevne. Kontroller at lasten ikke er forankret i gulvet/bakken eller festet på annen måte når løftet skal skje.

Løfting/trekking

Sett omstilleren i stilling OPP og pump med spaken til kjettingen er stram. Kontroller sikkerheten før lasten løftes til ønsket posisjon. Hvis lasten er for lett til å buksere, holder du imot bremserattet slik at klikkingen høres. Deretter kan du buksere med kun én hånd. Hvis du slipper spaken under løft, holdes lasten på plass av laststrykksbremsen. Jekketaljen kan også brukes til trekk og fastspenning av gods.



Fig 4 a

Slyngen belaster krokspissen!

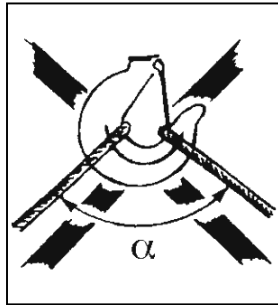

Fig 4 b

For stor toppvinkel på slyngen!
 α maks. 60°

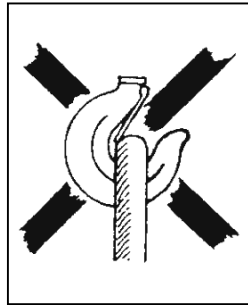

Fig 4 c

Krokspærren blokkert!

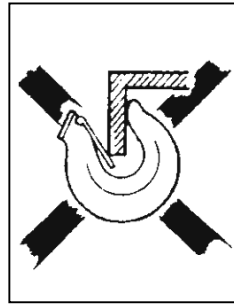

Fig 4 d

Krokspissen i tillegg utsatt for bøyningsspåkjenning!

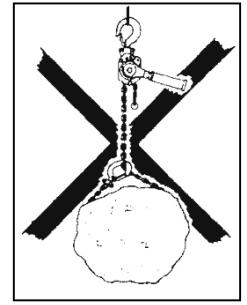

Fig 4 e

Lastekjettingen må ikke brukes som slynge!

Ytterligere sikkerhetstiltak

- Forleng aldri pumpespaken med rør eller lignende. Det skal bare brukes håndkraft på spaken! Hvis det blir for tungt, må du bruke en større kjettingtalje eller redusere lasten.
- Kontroller at det ikke befinner seg noen under hengende last!
- Ikke løft og senk for langt slik at lastekroken eller stoppøyet går mot taljehuset.
- Ikke sett omstilleren i fri under belastning
- Taljen må ikke utsettes for dynamisk påkjenning, for eksempel ved at en last som er festet til taljen, dyttes ut fra en høyde.
- Ikke gå fra taljen ubevoktet med hengende last.

Senking

Sett omstilleren i stilling NED og pump med spaken. Lasten senkes. Omstilleren må ikke settes i fri (N) for rask gjennomdraging av kjettingen før kjettingen er helt ubelastet. (Se "Dra gjennom ubelastet kjetting").

Advarsel: Ikke overbelast bremsen med langvarig nedsenking. Dette kan føre til at bremsefunksjonen feiler.

Samløft

Samløft innebærer spesielle risikoer. Samløft er når to eller flere jeketaljer brukes samtidig til samme last. Person- og materielskade kan forekomme på grunn av arbeidsbelastning og ulik lastfordeling slik at en av jeketaljerne blir overbelastet. En kompetent person med erfaring i samløft bør derfor overvåke denne typen løft.

Løfteobjektets totale vekt og dets vektfordeling må etableres og regnes ut.

Det kan av flere grunner være vanskelig å etablere gravitetssenteret og dermed lastens vektfordeling som hver talje må bære. I tilfeller der tunge, bulkete laster må behandles og det ikke er mulig å vurdere alle faktorene på en korrekt måte, må maksimumsgrensen (WLL) for hver last bli redusert med minst 25%.

Daglig kontroll

Etter hver arbeidsdag der jeketaljen er brukt, må følgende kontrolleres:

- Har jeketaljen blitt deformert eller fått andre skader? Mangler det noen deler?
- Har opphengsutstyret (forankringsring, sjakkell, bolt eller lignende) blitt deformert eller skadet?
- Er krokene intakte eller har de åpnet seg? Er kroksperrene feilfrie og funksjonsdyktige?
- Omstilleren skal fungere feilfritt.
- Jekketaljen tørkes av og kjettingen oljes ved behov.
- Kjettingen skal være uskadet, dvs. uten slitasje og uten deformerte eller på andre måter skadede ledd.
- Kjettingen må ikke ha knekk eller være vridd. For toparts jekketalje (6 tonn) er det fare for at kjettingen blir vridd ved at underblokken vris gjennom kjettingslyngen. Dette skjer vanligvis ved ommontering eller flytting av kjettingtaljen mellom ulike arbeidssteder. Se fig. 5.
- Kjettingstoppet skal være uten deformasjon og andre skader.
- Bremsfunksjonen må være intakt.

Hvis det har oppstått feil eller skader, må taljen kontrolleres nøye av en fagperson før den tas i bruk igjen.

Fortløpende vedlikehold – smøring

Olje kroksperrer og -lagre. Sperrehake og -hjul samt gir smøres med fett. Smøring skal skje sparsomt og forsiktig, slik at det ikke kommer smøremiddel på bremseskiven. Kjettingen oljes for lengre varighet.

Regelmessig kontroll

Regelmessig kontroll skal normalt foretas hvert år slik at eventuelle skader blir oppdaget og kan repareres. Ved behov (f.eks. høy bruksfrekvens) utføres hyppigere kontroller. Se "Sjekkliste for regelmessig kontroll". Kroker og kjetting måles slik at eventuelle formforandringer blir oppdaget.

Kontroll av kroker (se fig 6 og tabell 2)

Krokens åpningsmål E er viktig. En krok med for stort maks mål har blitt utsatt for overbelastning eller overoppheting. Den har derfor ikke tilstrekkelig bæreevne. Krokene kan også ha blitt utsatt for langvarig slitasje (mål K).

Kroker må kastes og skiftes ut i følgende tilfeller:

- E-målets maksverdi er overskredet (i henhold til tabell 2)
- K-målets minimumsverdi er ikke nådd (i henhold til tabell 2)
- Kroken har fått en sprekk, er deformert eller har fått andre skader.

Defekte kroker må byttes ut før du bruker spaken heisen igjen!

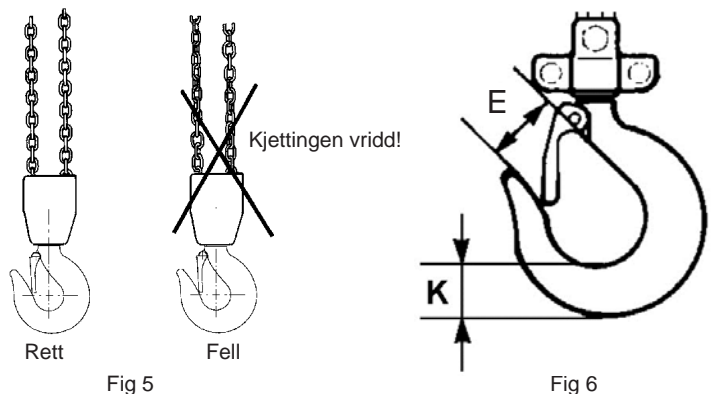

Tabell 2 Krok mål

Makslast tonn	0,25	0,5	0,8	1,6	3,2	6,3	9
For modell	PLH-S2	PLH-S2	PLH-S2	PLH-S2	PLH-S2	PLH-S2	PLH-S2
Mål E, nominelt mm	24	25,5	30	33	41,5	47	55
Mål E, maks. mm	26,4	28,0	33	36,3	45,6	51,7	60,5
Mål K, nominelt mm	15	19	25	29	39	44,5	62
Mål K, min. mm	13,5	17,1	22,5	26	35,1	40,0	55,8

Kontrollmåling av kjettingen (se fig 7 og tabell 3)

Kontroller hele kjettingen for å oppdage eventuelle deformerte eller på andre måter skadede ledd. Mistenkelige ledd kontrollmåles. Mål på slitestedene. Kontrollmål også hver 300 mm (i normalt tilfeller) den innvendige lengden av 5 ledd (lengdemålet 5xP i henhold til tabell 3).

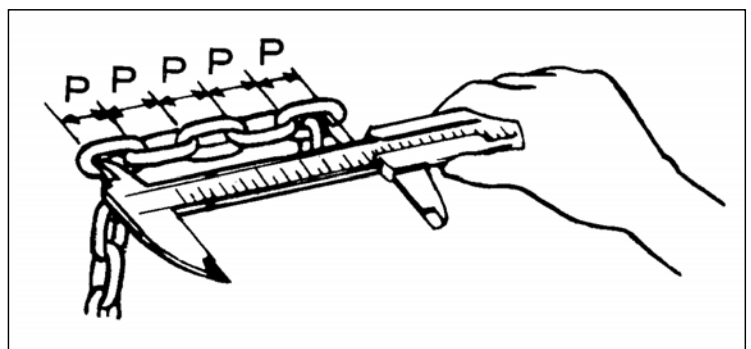

Fig. 7: Kontrollmåling av kjetting

Tabell 3 Kjettingmål

Makslast tonn	0,25	0,5	0,8	1,6	3,2	6,3	9
For modell	PLH-S2	PLH-S2	PLH-S2	PLH-S2	PLH-S2	PLH-S2	PLH-S2
Leddiameter, nominelt mm	4,0	5,0	5,6	7,1	10,0	10,0	10,0
Leddiameter, min. mm	3,6	4,5	5,0	6,4	9,0	9,0	9,0
Mål for innvendig lengde (5xP), nom. mm	60,0	75,0	85,0	105,0	140,0	140,0	140,0
Mål for innvendig lengde (5xP), maks. mm	61,8	77,2	92,7	108,1	144,2	144,2	144,2

Kjettingen må kastes og skiftes ut i følgende tilfeller:

- Det er oppdaget sprekker på leddene
- Noen av leddene er deformerte eller har fått andre skader
- Minimumsverdien for diameteren til noen av leddene er ikke nådd
- Maksimalverdien for målet for innvendig lengde er enkelte steder overskredet
- Kjettingen har blitt skadet gjennom oppvarming eller har fått sveisesprut

Kjetting skal **ikke** repareres – den må byttes ut med ny originalkjetting. Hvis det er behov for lengre kjetting, må den byttes ut med en ny, lengre kjetting.

Utskifting av kjeden skal utføres profesjonelt av en autorisert reparatør og kjedet må oppfylle kravene i standarden EN 818-7, Klasse T fra følgende produsenter: Chaineries Limousines, Pewag, Thiele eller Rud.

Reparasjoner

Jekketaljen må ikke bygges om. Reparasjoner skal utføres av fagperson. Skift ut skadede deler med originaldeler fra Powertex. Bestill gjennom forhandleren.

Samsvarserklæring

SCM Citra OY
 Asessorinkatu 3-7
 20780 Kaarina
 Finland
www.powertex-products.com

erklærer med dette at POWERTEX-produktet som beskrives ovenfor er i samsvar med EUs maskindirektiv 2006/42/EF og EN 13157.

Sjekkliste for regelmessig kontroll (vanligvis årlig – oftere ved behov)

Daglig	Årlig	Kontrollpunkter	Kontrollmetode	Observer
Merking				
X	X	Typeskilt	Visuell	Hvis skiltet er vanskelig å lese, skal det skiftes ut
Funksjon				
X	X	Løfte- og senkefunksjon	Prøv uten last	Det skal høres en myk, klikkende lyd
-	X	Løfte- og senkefunksjon	Test med 125% av merke- lasten i en lengde på minst 300 mm	Spaken fungerer lett. Drivhjul og kjetting fungerer bra sammen. Bremsen fungerer. Kjettingen vrir eller floker seg ikke. Håndkraften på spaken er jevn
X	X	Omstilleren	Styring	Er lett å stille om
X	X	Trekk gjennom	Styring	Funksjonen
Kroker				
X	-	Krokåpning	Visuell	Ser normal ut
-	X		Måling	Se fig. 6 og tabell 2
X	X	Deformasjon	Visuell	Ingen synlig deformasjon
X	X	Kroklagre	Visuell	Ingen unormal glipp
X	-	Slitasje, sprekker, deformasjon	Visuell	Ingen synlige skader
-	X	og korrosjon	Måling	Se fig. 6 og tabell 2
X	X	Kroksperrer	Visuell	Fungerer, fjær uskadd
Kjetting				
X	-	Innvendig lengde	Visuell	Ser normal ut. Mål i tviilstifeller.
-	X		Måling	Se fig. 7 og tabell 3
X	-	Slitasje	Visuell	Ser feilfri ut. Mål i tviilstifeller
-	X		Måling	Se fig. 7 og tabell 3
X	X	Deformasjon	Visuell	Ingen deformasjon. Mål i tviilstifeller
X	X	Sprekker m.m.	Visuell	Ingen sprekker
X	X	Rust	Visuell	Ingen rust.
Hus				
X	X	Huset	Visuell	Ingen deformasjon og ingen rust
-	X	Pumpespaken	Visuell	Ingen deformasjon
-	X	Drivhjul	Visuell etter demontering.	Ingen alvorlig slitasje eller sprekker. Ingen brudd eller deformasjon
-	X	Lagre	Visuell, test	Uten skader, fungerer lett
-	X	Gir	Visuell etter demontering.	Ingen alvorlig slitasje eller brudd
X	X	Kjettingstopp	Visuell	Skal være tilstede og ikke ha deformasjon
Skruer				
X	X	Skruer, mutre, nagler, splinter osv.	Visuell	Skal ikke mangle. Løse strammes. Bytt ved behov
Brems				
-	X	Bremseskive	Visuell	Slitt bremseskive skiftes
-	X	Bremseskruer	Visuell	Uten alvorlig slitasje
-	X	Sperrehake og -hjul	Visuell	Skift slitte deler Smør forsiktig med fett

POWERTEX Lever Hoist PLH-S2 – Parts 0,25 t

When ordering parts, specify model, WLL, pos number and the quantity needed.

When ordering chain, also specify lifting height.

If the load chain has been damaged or worn out the load sheave probably has to be replaced.

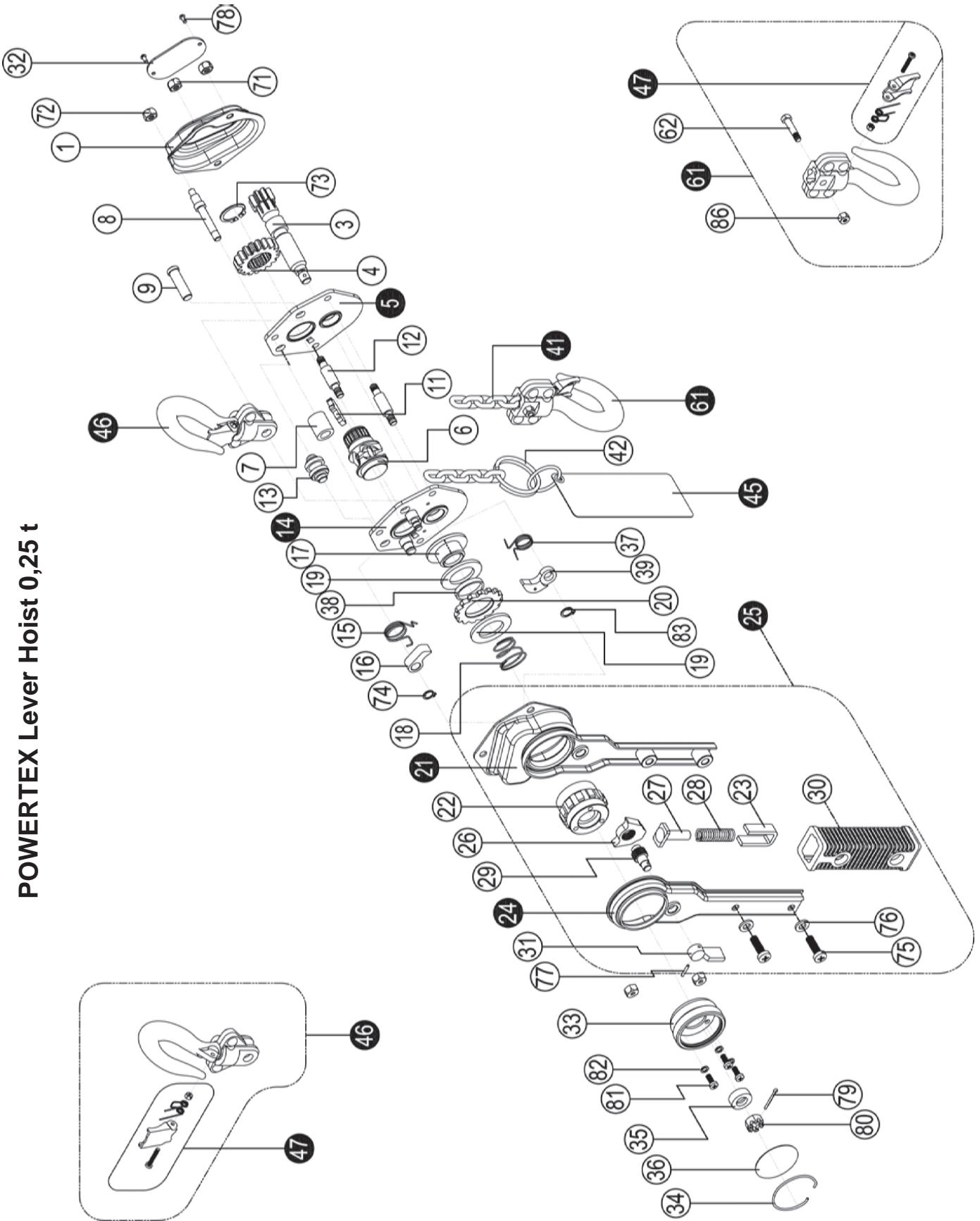

POWERTEX Lever Hoist 0,25 t

Parts list 0,25 t

Pos	Description
1	Gear cover
3	Drive shaft
4	Splined gear
5	Right side plate assy
6	Load chain sprocket
7	Bushing
8	Stay bolt B
9	Pin for tophook
10	Bushing B
11	Chain stripper
12	Stay bolt A
13	Guide roller
14	Left side plate assy
15	Pawl spring B
16	Pawl
17	Disk hub
18	Free spring
19	Friction disk
20	Ratchet disk
21	Left lever handle assy
22	Change over gear
23	Spring seat
24	Right lever handle assy
25	Handle assy
26	Change over pawl
27	Spring shaft
28	Change over spring
29	Selector shaft
30	Handle rubber grip
31	Selector lever
32	Name plate
33	Hand wheel
34	Steel wire retainer
35	Step washer
36	Hand wheel name plate
37	Pawl spring
38	Washer
39	Pawl
41	Load Chain
42	Chain ring
45	Warning plate assy
46	Top hook assy
47	Safety latch assy
61	Bottom hook assy
62	Bottom hook pin
71	Nylon lock nut
72	Nylon lock nut
73	Circlip for shaft
74	Circlip for shaft
75	Cross head screw
76	Flat washer
77	Spring pin
78	Name plate rivet
79	Split pin
80	Hexagon nut
81	Cross head screw
82	Light spring washer
83	Cliclip for shaft
86	Nylon lock nut

POWERTEX Lever Hoist PLH-S2 – Parts 0,5 – 6,3 t

When ordering parts, specify model, WLL, pos number and the quantity needed.

When ordering chain, also specify lifting height.

If the load chain has been damaged or worn out the load sheave probably has to be replaced.

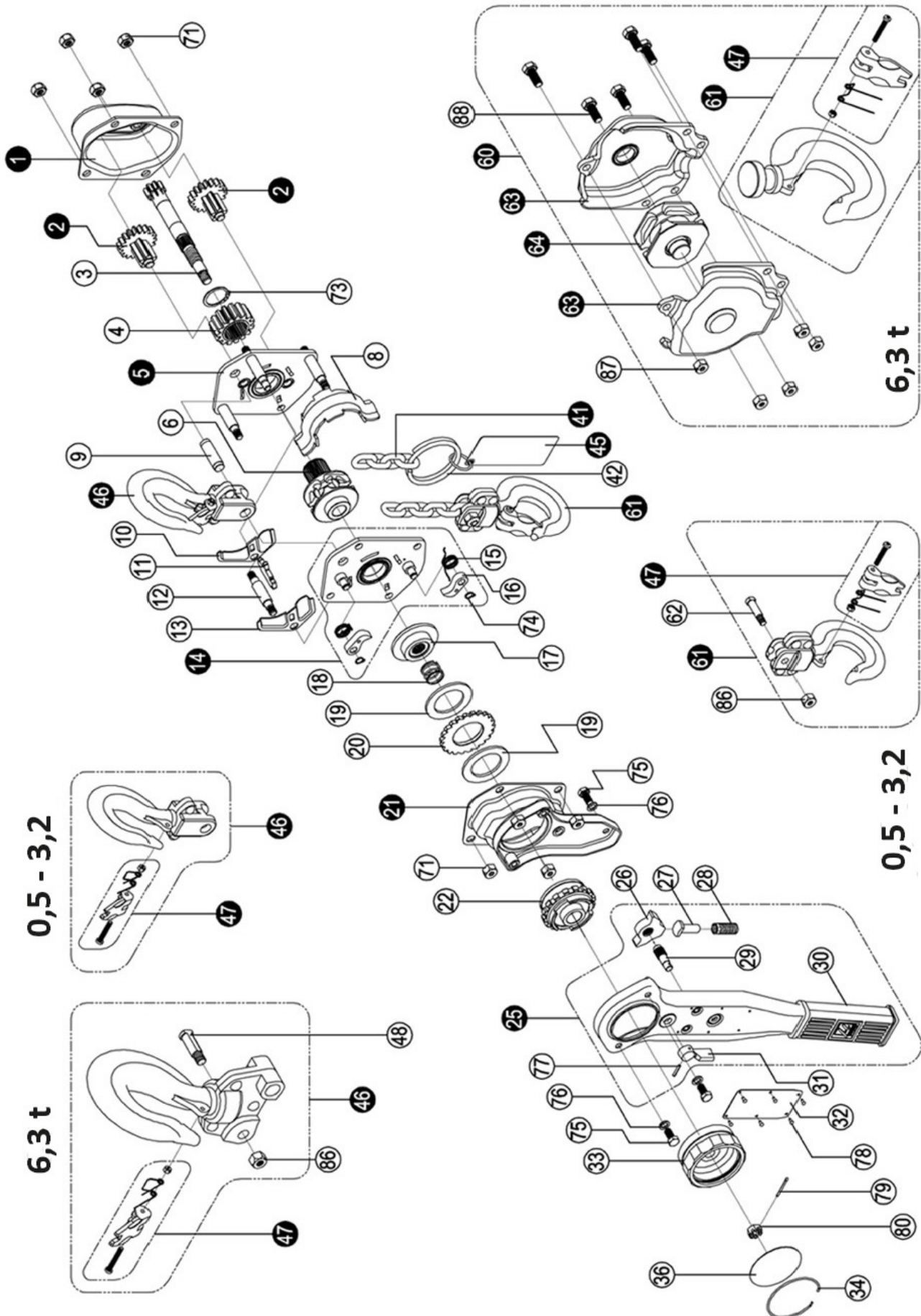

Parts list 0,5 – 6,3 t

Pos	Description
1	Gear cover assy
2	Disc gear assy
3	Drive shaft
4	Splined gear
5	Right side plate assy
6	Load chain sprocket
8	Chain guide
9	Top hook shaft
10	Chain leader A
11	Chain stripper
12	Stay bolt B
13	Chain leader B
14	Left side plate assy
15	Pawl spring
16	Pawl
17	Brake seat
18	Free spring
19	Friction plate
20	Ratchet wheel
21	Ratchet wheel cover assy
22	Changeover ratchet wheel
25	Handle assy
26	Changeover pawl
27	Spring pin
28	Changeover spring
29	Selector plate shaft
30	Handle rubber grip
31	Selector plate
32	Name plate
33	Hand wheel
34	Steel wire retainer
36	Hand wheel name plate
41	Load Chain
42	Chain ring
45	Warning plate assy
46	Top hook assy
47	Safety latch assy
48	Top hook pin
60	Bottom hook assy
61	Hook assy
62	Bottom hook pin
63	Bottom hook connector assy
64	Idler sheave assy
71	Metal lock nut
73	Circlip
74	Circlip
75	Bolt
76	Light spring washer
77	Spring pin
78	Name plate rivet
79	Split pin
80	Hexagon nut
86	Metal lock nut
87	Metal lock nut
88	Bolt

POWERTEX Lever Hoist PLH-S2 – Parts 9 t

When ordering parts, specify model, WLL, pos number and the quantity needed.

When ordering chain, also specify lifting height.

If the load chain has been damaged or worn out the load sheave probably has to be replaced.

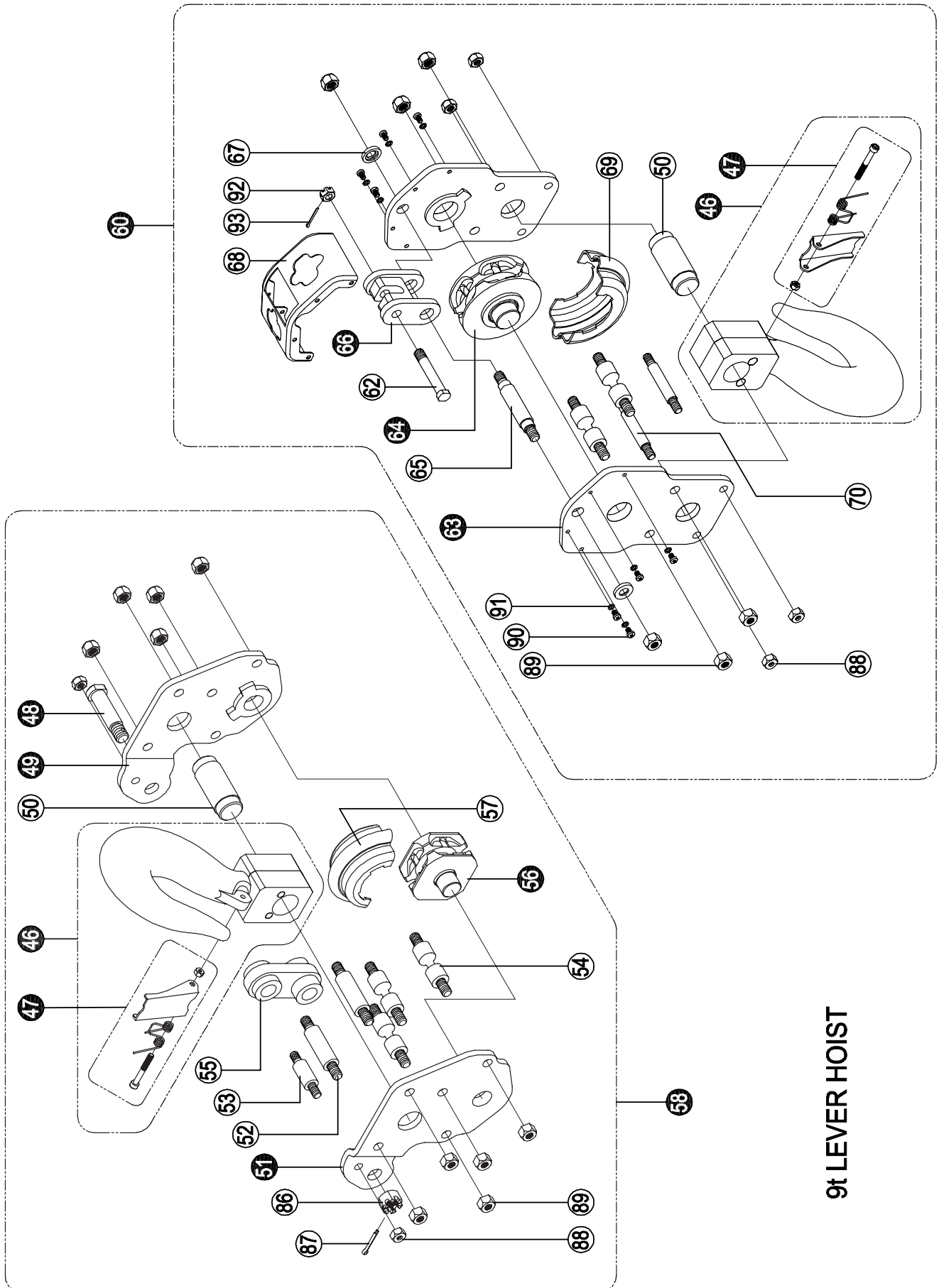

9t LEVER HOIST

Parts list 9 t

Pos	Description
1	Gear cover assy
2	Disc gear assy
3	Drive shaft
4	Splined gear
5	Right side plate assy
6	Load chain sprocket
8	Chain guide
9	Top hook shaft
10	Chain leader A
11	Chain stripper
12	Stay bolt B
13	Chain leader B
14	Left side plate assy
15	Pawl spring
16	Pawl
17	Brake seat
18	Free spring
19	Friction plate
20	Ratchet wheel
21	Ratchet wheel cover assy
22	Changeover ratchet wheel
25	Handle assy
26	Changeover pawl
27	Spring pin
28	Changeover spring
29	Selector plate shaft
30	Handle rubber grip
31	Selector plate
32	Name plate
33	Hand wheel
34	Steel wire retainer
36	Hand wheel name plate
41	Load Chain 10x28
42	Chain ring
45	Warning plate assy
46	Hook assy
47	Safety latch assy

48	Top hook pin
49	Beam for hook connector- Right
50	Hook shaft
51	Beam for hook connector- Left
52	Stay bolt A
53	Short stay bolt
54	Stay bolt B
55	Hanger plate
56	Upper idler sheave assy
57	Cover for idler sheave
58	Top hook assy
60	Bottom hook assy
62	Bottom hook pin
63	Plate for hook connector
64	Bottom idler sheave assy
65	Bolt
66	Hanger plate
67	Spacer washer
68	Protection cover
69	Cover for idler sheave
70	Bolt
71	Metal lock nut M12
73	Circlip 42
74	Circlip 9
75	Hexagonal head bolt M8x14
76	Light spring washer
77	Spring pin 3x18
78	Name plate rivet 2.5x6
79	Split pin 2.5x25
80	Hexagon recess nut M12
86	Hexagon recess nut M16
87	Split pin 4x28
88	Metal lock nut M10
89	Metal lock nut M12
90	Cross head screw M5x10
91	Light spring washer 5
92	Hexagon recess nut M12
93	Split pin 2.5x25

CertMax+

The CertMax+ system is a unique leading edge certification management system which is ideal for managing a single asset or large equipment portfolio across multiple sites. Designed by the Lifting Solutions Group, to deliver optimum asset integrity, quality assurance and traceability, the system also improves safety and risk management levels.



Marking

The POWERTEX Lever Hoist is equipped with a RFID (Radio-Frequency Identification) tag, which is a small electronic device, that consist of a small chip and an antenna. It provides a unique identifier for the product.



The POWERTEX Lever Hoist is **CE and UKCA** marked

Standard: EN 13157



Warning tag

The warning tag shows some specific and important situations, in which you must pay special attention, when using POWERTEX Chain Blocks and Lever Hoists.



User Manuals

You can always find the valid and updated User Manuals on the web. The manual is updated continuously and valid only in the latest version.

NB! The English version is the Original instruction.

The manual is available as a download under the following link:
www.powertex-products.com/manuals



Product compliance and conformity



SCM Citra OY
Asessorinkatu 3-7
20780 Kaarina
Finland
www.powertex-products.com

POWERTEX

www.powertex-products.com